

Od 1993 wspieramy marki!

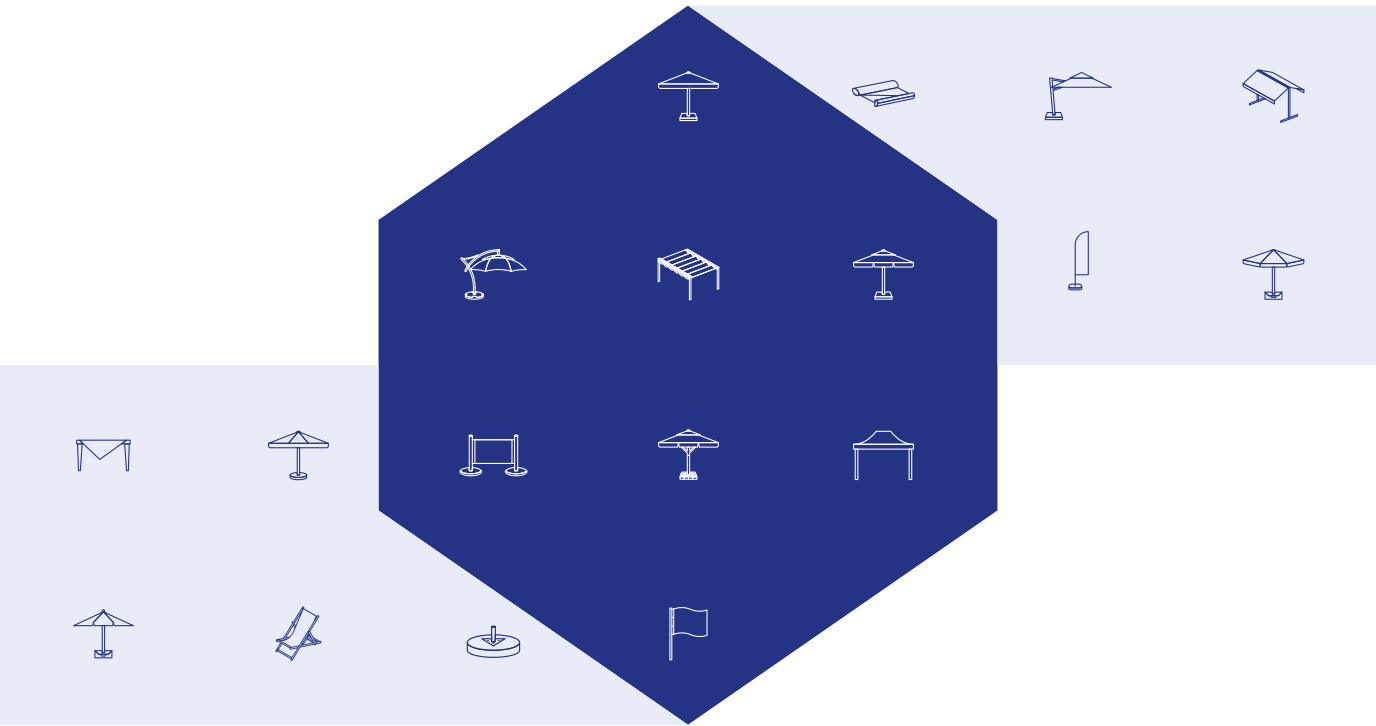

LITEX
PROMO

Katalog produktów

Eco rozwiązania



Obowiązuje od: 03/2025

Spis treści

1. Nowości w ofercie	2
2. Parasole	8
Harmony EcoWay	8
Eco Line	10
Easy Up	12
Classic	14
Telescopic	16
Strong	18
Giant	20
Rectangular	22
Side Leg RIO	24
Side Leg IBIZA	26
Atlantic	28
Easy Up - Easy To Transport	30
Telescopic - Easy To Transport	32
Beach Parasols	34
Podstawy	36
Podstawy - zestawienie	38
System reklamy podwieszanej	40
Dopinane owiewki	41
Zestaw mobilny do podstaw (RS550 / RS580 / RS600 / RS800)	41
3. Markizy i zadaszenia	42
Duetto Plus	42
Duetto Classic	43
Barcelona	44
California	45
Palermo	46
Roma	47
Andaluzja	48
Pergola Standard	50
Żagiel	51
4. Namioty	52
NEOtent™	52
5. Meble i akcesoria	56
Wind Barrier	56
Płotki kawiarniane	58
Leżak drewniany	60
Leżak aluminiowy	61
6. Tekstylnia	62
Banery	62
Flagi	63
BeachFlagi	64
Obrusy	67
Obrusiki Mesh	67
Poduszki dekoracyjne	68
Fartuszki	68
Zapaski barmańskie	69
7. Kontakt	70



Harmony ECOWAY

Więcej informacji na stronie 8.



Wind **Barrier**

Więcej informacji na stronie 56.



Markiza Duetto Plus

Więcej informacji na stronie 42.





Dlaczego Litex Promo?

Doświadczenie i renoma

Nasza reputacja w branży stanowi najlepsze zapewnienie jakości usług i produktów. Zarówno małe i średnie firmy, jak i światowe korporacje współpracują z nami, ponieważ ufają naszemu doświadczeniu i umiejętnościom. Jesteśmy obecni na rynku już od 1993 roku. Przez ten czas udało nam się zdobyć nie tylko zaufanie tysięcy klientów, ale także ogromne doświadczenie, które pozwala nam tworzyć innowacyjne rozwiązania. Nie zadowala nas przeciętność.

Jakość druku

Możemy śmiało powiedzieć, że druk to nasza specjalność. Bogate zaplecze techniczne pozwala nam oferować różne techniki zadruku, wszystko w zależności od potrzeb klientów i specyfiki projektu, jaki chcą zrealizować. Posiadamy szerokie kompetencje w druku cyfrowym, wielkoformatowym druku płaskim, druku rotacyjnym, a także sitodruku ręcznym. Nasze wieloletnie doświadczenie w tej branży daje Ci pewność, że nadruk na Twoim produkcie będzie najwyższej jakości.

Spółeczna Odpowiedzialność Biznesu

Podjęliśmy działania mające na celu zmniejszenie naszego wpływu na środowisko naturalne. W ostatnim czasie wprowadziliśmy innowacyjną przędzę z recyklingu do produkcji nośników reklamowych, aktywnie przyczyniamy się również do ochrony środowiska. Nasze podejście nie ogranicza się do przetwarzania butelek PET do produkcji przędzy rPet, ale dążymy również do zmniejszenia zużycia surowców nieodnawialnych i eliminacji szkodliwych emisji do atmosfery w naszych zakładach produkcyjnych.

Dlatego z dumą informujemy, że **wszystkie części naszych parasoli**: aluminiowa rama, poszycia z poliestru i akrylu **mogą zostać poddane recyklingowi**. Schemat informacyjny obrazujący sposób recyklingu dołączany jest do produktu na życzenie klienta. Ponadto odpady z tworzyw sztucznych powstające podczas cyklu produkcyjnego są przetwarzane i ponownie wykorzystywane.



Druk

		Sitodruk		
		Płaski	Ręczny	Rotacyjny
Szerokość zadruku [m]		do 2,45	do 1	do 2,45
Ilość kolorów		7	5	1
Odporność UV		6-8 wg PN-EN ISO 105B-02	6-8 wg PN-EN ISO 105B-02	6-8 wg PN-EN ISO 105B-02
Zalety	Możliwość nadruków	duże skomplikowane grafiki	krótkie serie (nawet pojedyncze druki)	idealny dla zadruków tkaniny w pełnym jednolitym kolorze
	Wysoki współczynnik odporności na odbarwienia UV	✓	✓	✓
	Wysoka wydajność druku przy dużych seriach	✓	-	✓
	Możliwość nadruku na barwionej tkaninie	-	✓	-
	Wysoka jakość przedruku tkaniny	✓	-	-

		Druk cyfrowy			
		Ekosolwent	Druk UV	Sublimacja	Termotrasfer
Szerokość zadruku [m]		do 1,6	do 5	do 2,4	do 0,75
Ilość kolorów		CMYK	CMYK + W	CMYK	CMYK + W
Odporność UV		7-8 wg PN-EN ISO 105B-02	8 wg PN-EN ISO 105B-02	5-7 wg PN-EN ISO 105B-02	8 wg PN-EN ISO 105B-02
Zalety	Wyraziste, żywe kolory	-	✓	✓	✓
	Wysoka rozdzielczość nadruku	✓	✓	✓	✓
	Szybki proces przygotowania do druku	✓	✓	✓	✓
	Możliwość wykonania dużych i skomplikowanych nadruków	✓	✓	✓	-

Legenda

Objaśnienia do symboli zawartych w katalogu

Technika druku



druk sublimacyjny



sitodruk płaski



druk ekosolwentowy



sitodruk ręczny



druk UV



druk termotransferowy

Materiał



tkanina



włóknina



dzianina



PVC



tkanina z przędzy recyklingowej

Parasole reklamowe serii „rPET” wykonane są z nie mniej niż 65% wszystkich materiałów pochodzących z recyklingu, w tym: udział przędzy z recyklingu w poszyciu - 100% oraz aluminium z recyklingu w ramie - 90%.



Jak wykorzystywane jest tworzywo PET?



500 ml x 368

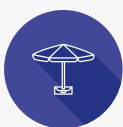

500 ml x 233

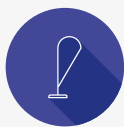

500 ml x 74



500 ml x 64



500 ml x 48



500 ml x 32



500 ml x 64



500 ml x 96



Produkty zawierające plastik



Odzyskane elementy plastikowe



Selekcja i obróbka materiału



Produkcja przędzy z odzyskanych surowców



Gotowa tkanina wykonana z odzyskanego plastiku

Oferta produktów z rPet

W ramach oferty produktów rPet jesteśmy w stanie zapewnić certyfikaty potwierdzające, że produkty pochodzą z procesu recyklingu. Dodatkowo, etykiety na naszych produktach lub inne charakterystyczne oznaczenia posiadają napis „recycled”.

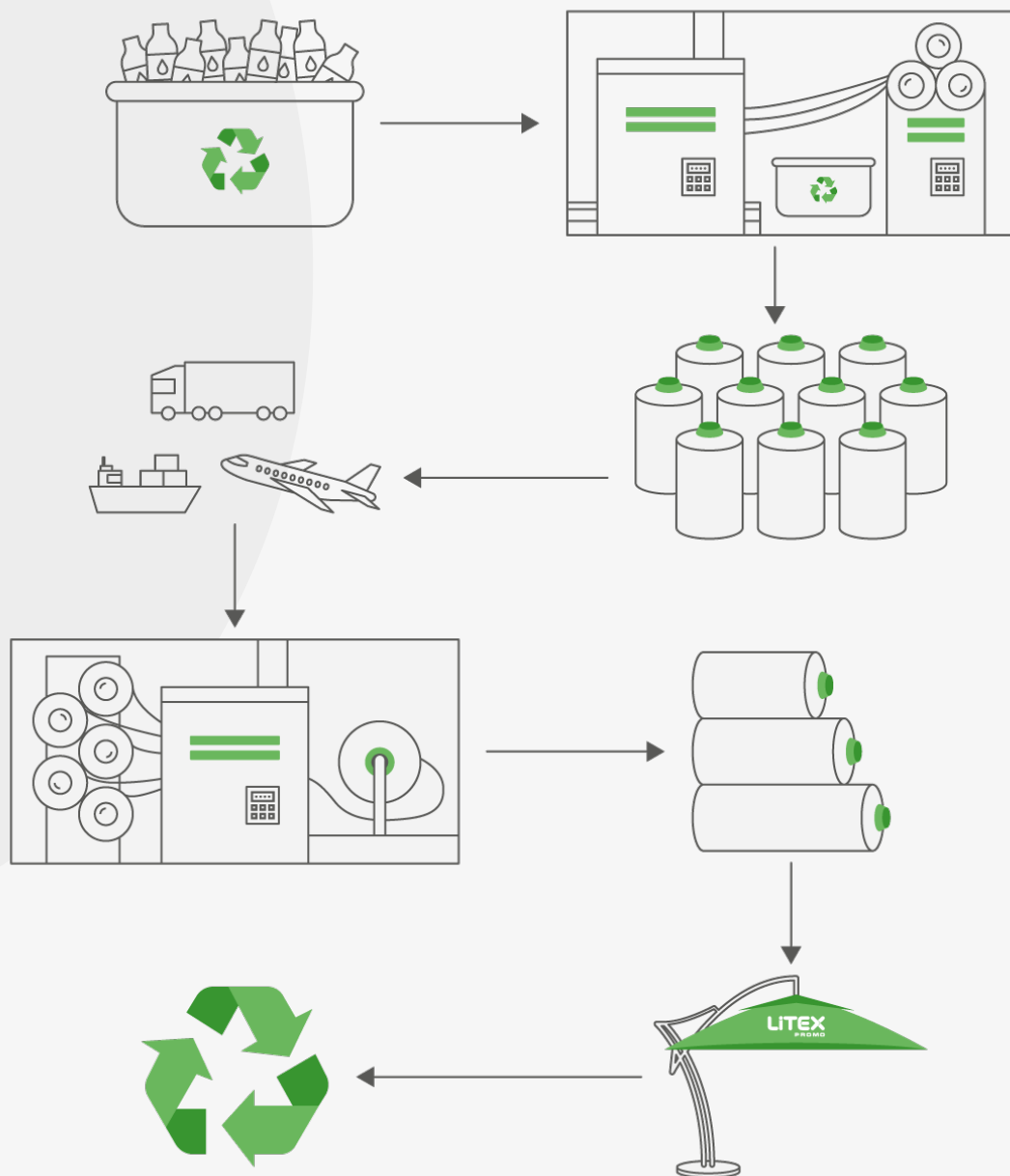



Zeskanuj kod i dowiedz się więcej



Harmony ECOWAY



Rozmiar	2 x 2 m



+ Poszyte z tkaniny z recyklingu (rPET).

+ Stelaż z aluminium z recyklingu, podlegający ponownemu recyklingowi.

+ Nowoczesny design i idealny rozmiar do niewielkich przestrzeni.

Technika druku



druk sublimacyjny



sitodruk płaski

Odporność wiatrowa

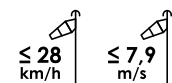

Materiał



tkanina z przędzy recyklingowej



Parasol Harmony został zaprojektowany z myślą o minimalizacji negatywnego wpływu na środowisko. Wykorzystujemy mniej plastiku, a zamiast tego skupiamy się na używaniu materiałów pochodzących z recyklingu oraz tworzyw biodegradowalnych. Zadbaliśmy o to, żeby folia do jakiej pakowany jest parasol czy karton do transportu były także w 100% eko. To nasz wkład w ograniczanie ilości odpadów i ochronę naszej planety.





Zeskanuj kod i dowiedz się więcej



Eco Line



Rozmiar	2 m / 6	2,5 m / 8

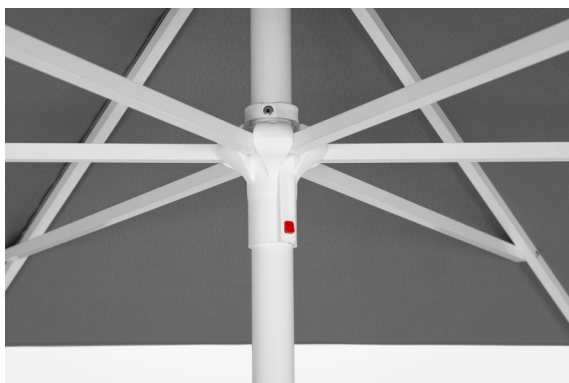

+ Łatwy w użyciu mechanizm otwierania czaszy parasola.

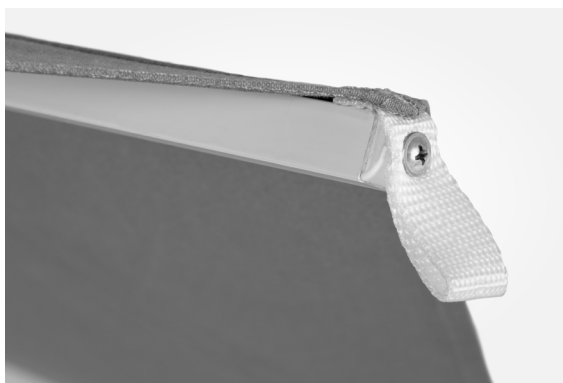

+ System ułatwiający dopasowanie poszycia do stelaża.

+ Najbardziej ekonomiczny i kompaktowy z parasoli.

Technika druku



druk sublimacyjny



sitodruk płaski



sitodruk ręczny



druk UV

Odporność wiatrowa

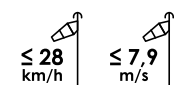

Materiał



tkanina



tkanina z przędzy recyklingowej



Parasole Eco Line to perfekcyjne narzędzie marketingowe do budowania widoczności marki. Lekki aluminiowy stelaż oraz maszt dzielony na dwie części to nie tylko oszczędność miejsca podczas przechowywania, ale także dużo bardziej ekonomiczny transport. Poszycie parasola może zostać w całości zadrukowane, a nasze zaplecze techniczne oraz wieloletnie doświadczenie w tej branży dają Ci pewność, że nadruk będzie najwyższej jakości.





Easy Up

Zeskanuj kod i dowiedz się więcej

Rozmiar	2 x 2 m	2,5 x 2,5 m	3 x 3 m	3 m / 8	3,5 m / 8	4 m / 8

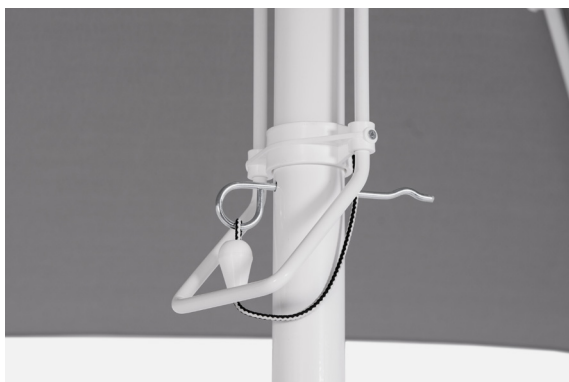

+ Wygodny i intuicyjny system otwierania za pomocą ręczki z dodatkowym zabezpieczeniem.

+ Możliwość sprawnego zamknięcia i zabezpieczenia czaszy parasola.

+ Najpopularniejszy model parasola wśród restauratorów i właścicieli ogródków piwnych.

Technika druku



druk sublimacyjny



sitodruk płaski



sitodruk ręczny



druk UV

Odporność wiatrowa

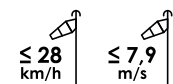

2 x 2 m, 3 x 3 m (4-ramienny)

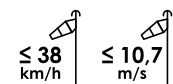

2,5 x 2,5 m, 3 x 3 m (8-ramienny),
3 m / 8, 3,5 m / 8, 4 m / 8

Materiał



tkanina



tkanina z przędzy
recyklingowej

Easy Up to linia parasoli o wygodnym i intuicyjnym systemie otwierania. Wystarczy popchnąć specjalną rączkę w górę i zabezpieczyć czaszę. Dzięki temu prostemu systemowi oraz szerokiej gamie dostępnych rozmiarów parasole tej linii świetnie sprawdzają się zarówno w ogrodzie czy hotelowym patio jak i w piwnym ogródku. Czasza parasola, oferowana w okrągłym lub kwadratowym kształcie, będzie doskonałym nośnikiem promocyjnym dla Twojej marki.

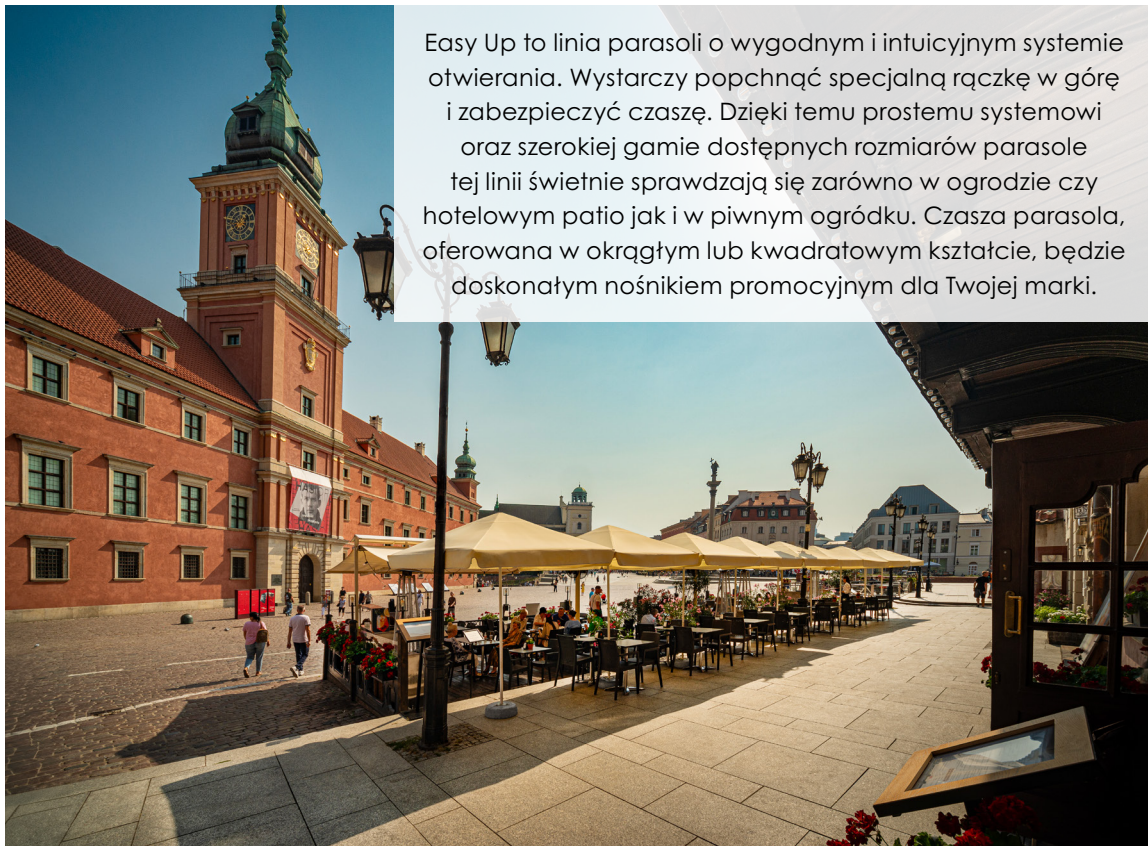



Classic

Zeskanuj kod i dowiedz się więcej

Rozmiar	3 x 3 m	3,5 x 3,5 m	4 x 4 m	4 m / 8



- + Komfortowa obsługa dzięki zastosowaniu klasycznego mechanizmu sznurkowego.
- + Konstrukcja masztu zoptymalizowana pod kątem obsługi przy pomocy sznurka.
- + Klasyczny model parasola przeciwsłonecznego o uniwersalnym zastosowaniu.

Technika druku



druk sublimacyjny



sitodruk płaski



sitodruk ręczny



druk UV

Odporność wiatrowa

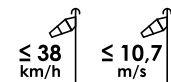

Materiał



tkanina



tkanina z przędzy recyklingowej



Klasyczna elegancja. To niesamowicie uniwersalny parasol o szerokim obszarze zastosowań. Posiada prosty i niezawodny system otwierania za pomocą sznurka. Poszyte w standardzie wykończone jest wentylem, który umożliwia cyrkulację powietrza i zwiększa stabilność parasola na wietrze. Niezwykła funkcjonalność i uniwersalność tego parasola sprawia, że jest to jeden z najchętniej kupowanych modeli.





Zeskanuj kod i dowiedz się więcej



Telescopic



Rozmiar	3 x 3 m	3,5 x 3,5 m	4 x 4 m



+ Zastosowany mechanizm teleskopowy ułatwia codzienną eksploatację parasola.



+ Konstrukcja czaszy parasola, nawet przy dużych rozmiarach, pozostaje wytrzymała.

+ Łatwość otwierania i zamykania czaszy nawet przy jej dużej powierzchni.

Technika druku



druk sublimacyjny



sitodruk płaski



sitodruk ręczny



druk UV

Odporność wiatrowa

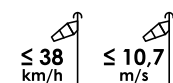

Materiał



tkanina



tkanina z przędzy recyklingowej



Komfort i wygoda. Parasole linii Telescopic to rozwiązanie, które znakomicie sprawdzi się w ogródkach restauracyjnych oraz kawiarniach. Dzięki teleskopowej konstrukcji czasza parasola automatycznie uniesie się podczas zamykania i swobodnie zamknie ponad poziomem stołów i krzeseł, oszczędzając Ci konieczności ich przestawiania. Poszycie parasola standardowo wykończony jest wentylem, który umożliwia przepływ powietrza przez czaszę, zwiększając tym samym stabilność parasola na wietrze. Oferujemy także możliwość wykończenia czaszy drugim daszkiem.





Zeskanuj kod i dowiedz się więcej



Rozmiar	3 x 3 m	3,5 x 3,5 m	4 x 4 m	5 x 5 m	5,5 m / 8



+ System szybkiej wymiany poszycia oraz możliwość regulacji jego naciągnięcia.



+ Mechanizm otwierania w formie rączki z systemem teleskopowym ułatwia otwieranie.

+ Parasol o zwiększonej odporności na warunki atmosferyczne, dzięki wytrzymałej konstrukcji.

Technika druku



druk sublimacyjny



sitodruk płaski



sitodruk ręczny



druk UV

Odporność wiatrowa

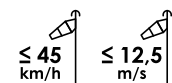

Materiał



tkanina



tkanina z przędzy recyklingowej



Linia Strong powstała z myślą o klientach używających parasole w szczególnie wymagających warunkach atmosferycznych. To jedne z naszych najbardziej wytrzymałych parasoli o wzmocnionym, grubszym maszcie i profilach ramion.

Całość uzupełnia teleskopowy system otwierania, który unosi czaszę parasola podczas zamykania.

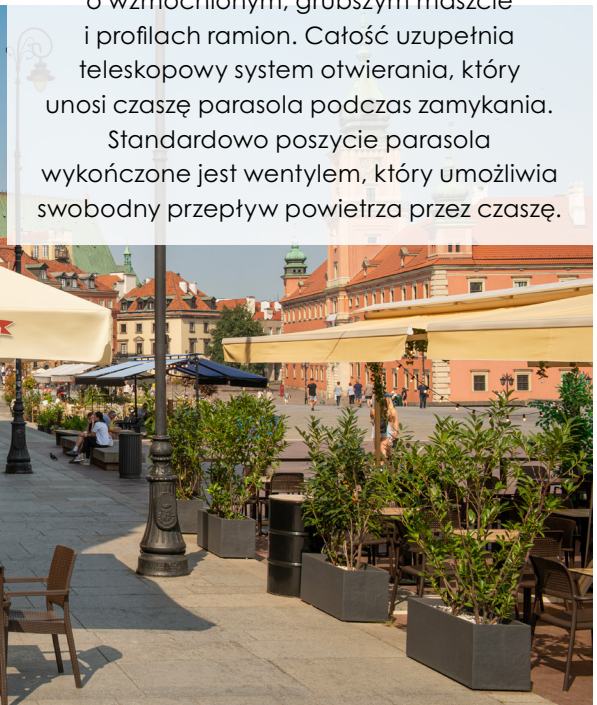

Standardowo poszycie parasola wykończone jest wentylem, który umożliwi swobodny przepływ powietrza przez czaszę.





Zeskanuj kod i dowiedz się więcej



			
Rozmiar	6 x 6 m	7 x 7 m	8 m / 12



- + Wyróżnia się rozmiarem przy zachowaniu odpowiedniej stabilności całej konstrukcji.
- + Parasol obsługiwany przy pomocy mechanizmu korbkowego, który usprawnia jego działanie.
- + Prawdopodobnie największy parasol przeciwsłoneczny na rynku.

Technika druku



sitodruk ręczny

Odporność wiatrowa

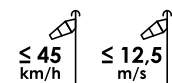

Materiał



tkanina



Giganty wśród parasoli. Parasole Giant to gwarancja przykucia uwagi i możliwość zacienienia bardzo dużej powierzchni przy użyciu jednego parasola. To idealne rozwiązanie dla hoteli i ogródków restauracyjnych. Wzmocniona, dwunastoramienna konstrukcja stelaża gwarantuje bezpieczeństwo i stabilność. Praktyczny teleskopowy system otwierania obsługiwany jest za pomocą korbki. Czasza każdego parasola Giant wykończona jest drugim daszkiem, który zapewnia optymalną cyrkulację powietrza.





Zeskanuj kod i dowiedz się więcej



Rectangular

Rozmiar	2 x 3 m	3 x 4 m



+ Oryginalny, prostokątny kształt czaszy parasola wyróżniający się dłuższym bokiem.

+ Zastosowany mechanizm teleskopowy przyczynia się do poprawy funkcjonalności.

+ Czasza o jednym boku dłuższym umożliwia łączenie parasoli w jedno zadaszenie.

Technika druku



druk sublimacyjny



sitodruk płaski



sitodruk ręczny



druk UV

Odporność wiatrowa

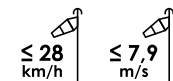

Materiał



tkanina



tkanina z przędzy recyklingowej



Idealnie dopasowany. Parasole prostokątne to oryginalny sposób na promocję Twojej marki. Prostokątny kształt umożliwia optymalne wykorzystanie wąskich przestrzeni. Teleskopowy system otwierania unosi czaszę parasola podczas zamykania. Dodatkowo parasole mogą być łączone w jedno zadanie za pomocą specjalnych rynien.



Zeskanuj kod i dowiedz się więcej

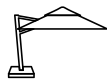

Side Leg Rio



Rozmiar

3 x 3 m



+ Boczny maszt, z możliwością obrotu, to swoboda aranżacji przestrzeni pod parasolem.

+ Ergonomiczny uchwyt z funkcją zamykania, otwierania oraz regulacji kąta nachylenia.



+ Możliwość regulacji pozycji czaszy parasola oraz kąta jej nachylenia.

Technika druku



druk sublimacyjny



sitodruk płaski



sitodruk ręczny



druk UV

Odporność wiatrowa

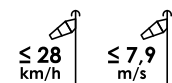

Materiał



tkanina



tkanina z przędzy recyklingowej



Nowoczesny design. Parasole z boczną nogą Rio to idealny, przyciągający uwagę nośnik reklamy dla ekskluzywnych marek, hoteli oraz restauracji. Boczne umiejscowienie nogi parasola umożliwia pełne zagospodarowanie zacienionej powierzchni, nie zakłóca widoczności i nie przeszkadza w ustawieniu mebli podczas. Kąt nachylenia czaszy jest regulowany, dzięki czemu możemy na bieżąco dostosowywać go do pozycji słońca. Parasole mogą także zostać wyposażone w moskitierę, która świetnie sprawdzi się w letnie wieczory.





Zeskanuj kod i dowiedz się więcej



Side Leg Ibiza



Rozmiar	3,5 x 3,5 m	3,5 m / 8	4,2 m / 8



+ Podwójny boczny maszt.

+ Nowoczesny design parasola wyróżnia się jakością wykonania i funkcjonalnością.

+ Parasol z bocznym masztem umożliwiającym optymalne wykorzystanie powierzchni pod czaszą.

Technika druku



druk sublimacyjny



sitodruk płaski



sitodruk ręczny



druk UV

Odporność wiatrowa

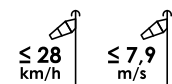

Materiał



tkanina



tkanina z przędzy recyklingowej





Zeskanuj kod i dowiedz się więcej



Atlantic



Rozmiar	4 m / 8	5 m / 8	3 × 4 m	4 × 5 m	3 × 3 m	3,5 × 3,5 m	4 × 4 m	5 × 5 m



+ Teleskopowy system mocowania poszycia.



+ Dodatkowe mocowanie rzepem.

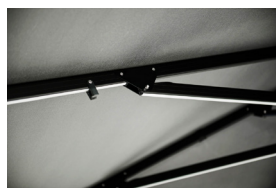

+ Stabilny zawias aluminiowy.



+ System montażu zapewniający stabilność poszycia.

+ Różne opcje oświetlenia.



Bez oświetlenia.



Oświetlenie na ramionach i podpórkach.



Oświetlenie na ramionach.



Oświetlenie na podpórkach.

Technika druku



sitodruk ręczny - na owiewce

Odporność wiatrowa

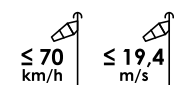

Materiał



tkanina

Wkraczamy na jeszcze wyższy poziom jakości w zakresie oferowanych od ponad 30 lat parasoli, prezentując linię – parasole reklamowe Atlantic. Linia parasoli Atlantic powstała z myślą o najbardziej wymagających klientach, ceniących sobie jakość oraz wytrzymałość produktu. Potrzebujesz więcej informacji? Zapytaj o dedykowany katalog produktu.







Zeskanuj kod i dowiedz się więcej



Easy Up

Easy To Transport



		
Rozmiar	3 m / 8	4 m / 8

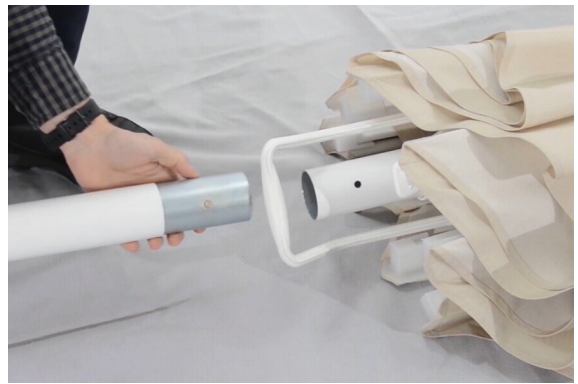
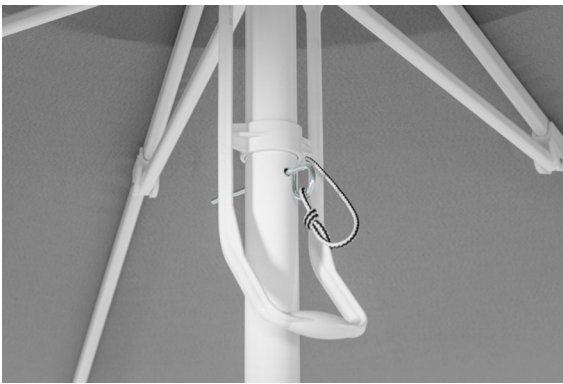

- + Wygodny i intuicyjny system otwierania za pomocą ręczki z dodatkowym zabezpieczeniem.
- + Dwuczęściowy maszt umożliwiający bardziej ekonomiczny transport.
- + Pomimo zastosowania dwuczęściowego masztu, parasole Easy To Transport są równie wytrzymałe, co ich klasyczne odpowiedniki z jednoczęściowym masztem.

Technika druku



druk sublimacyjny



sitodruk płaski



sitodruk ręczny



druk UV

Odporność wiatrowa

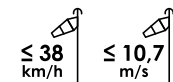

Materiał



tkanina



tkanina z przędzy recyklingowej



Linia parasoli z funkcją Easy To Transport to nowa konstrukcja oparta na dwuczęściowym maszcie, która jest odporna na podmuchy wiatru tak jak standardowy parasol. Dzięki możliwości odłączenia dolnej części masztu nawet duże, czterometrowe parasole stają się dużo prostsze i wygodniejsze w przechowywaniu, zajmując mniej miejsca, niż jego klasyczne odpowiedniki. Parasole są proste w obsłudze, a ich składanie nie sprawi trudności.



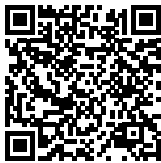

Zeskanuj kod i dowiedz się więcej



Telescopic

Easy To Transport

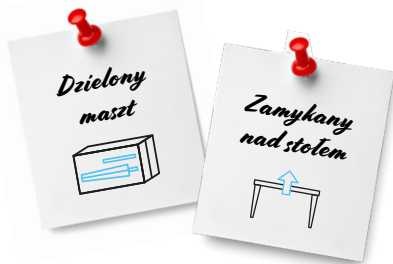

Rozmiar	3 x 3 m	4 x 4 m



+ Zastosowany mechanizm teleskopowy ułatwia codzienną eksploatację parasola.

+ Konstrukcja czaszy parasola, nawet przy dużych rozmiarach, pozostaje wytrzymała.

+ Tak duży parasol z dzielonym masztem znacznie ogranicza koszty logistyczne.

Technika druku



druk sublimacyjny



sitodruk płaski



sitodruk ręczny



druk UV

Odporność wiatrowa

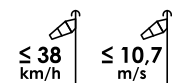

Materiał



tkanina



tkanina z przędzy recyklingowej





Beach Parasols

Zeskanuj kod i dowiedz się więcej

Rozmiar	1,25 x 1,25 m	1,35 x 1,35 m	1,8 x 1,8 m	1,8 m / 8	2 x 2 m	2 m / 8



+ Łamany stelaż, zwiększający funkcjonalność parasola.



+ Praktyczny mechanizm otwierania i zamykania czaszy, umożliwiający łatwą obsługę.

+ Wyjątkowo lekki i mobilny parasol przeciwsłoneczny na plażę i do ogrodu.

Technika druku



druk sublimacyjny



sitodruk płaski

Materiał



dzianina



tkanina



Kiedy lekkość i mobilność parasola są na pierwszym planie, linia Beach Parasols nie ma sobie równych. To atrakcyjna cenowo i popularna propozycja na promocję Twojej marki. Dzięki kompaktowym wymiarom i niskiej wadze parasole są łatwe do ustawienia i przechowywania. Idealnie sprawdzą się na plaży, balkonie i w ogrodzie. Dodatkowo tamany maszt umożliwia ustawienie czaszy parasola pod kątem odpowiednim do słońca.



Podstawy



BKR



ADRIATIC



PD450M



PD510



PD700MR¹



PD550RS^{1 2}



PD600RS^{1 2}



PD600RSD^{1 2}



PD580RS^{1 2}



Zestaw mobilny
(PD550RS / PD600RS / PD580RS)



PD800RS^{1 2}



Zestaw mobilny
(PD800RS)

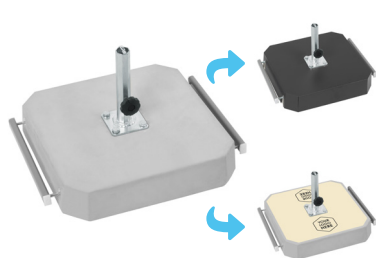

PB450R40

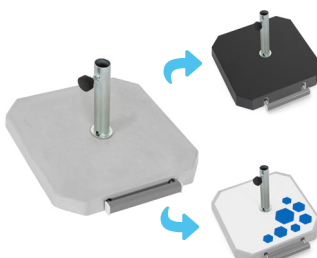

PB370R15

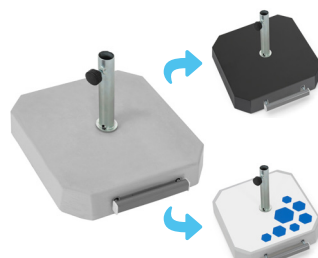

PB370R25



PDU



PDU-B40



PDUE



PDUE-B50

¹ W zależności od partii produkcyjnej kolor rączek może się różnić od przedstawionego na zdjęciu.

² Podstawa dostępna w wersji z nasadką standardową oraz z nasadką na śrubę dociskową



Podstawy



PDK5

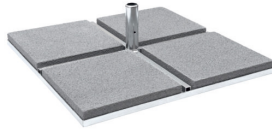

PDK5-B50



PDK7

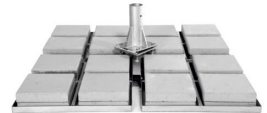

PDUE GIANT



PDUE RIO

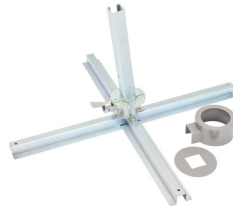

PDUE RIO + rotator



PDUE-B50 RIO

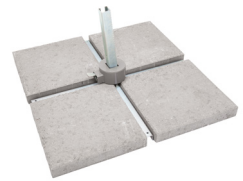

PDUE-B50 RIO
+ rotator



PDKI



PDKI-BCW

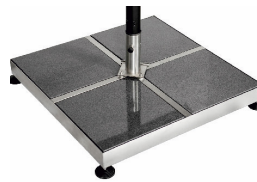

PDK 50 ATLANTIC



PDP 50 ATLANTIC
BLACK

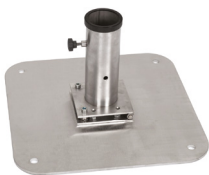

PDP 50 ATLANTIC
SILVER

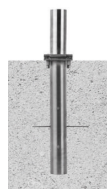

PDZ ATLANTIC

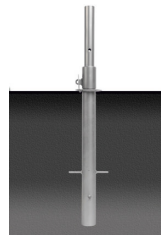

PDZ

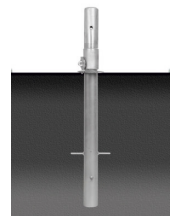

PDZ5

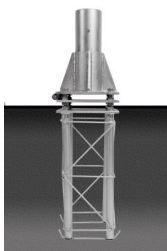

PDZ7

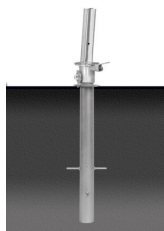

PDZ RIO



PDZI



Podstawy

	Beach Parasol						Eco Line		Eggy Up					Classic				Telescopic			
	□	□	□	□	○	○	○	○	□	□	□	○	○	○	□	□	□	○	□	□	□
	1,25 m	1,35 m	1,8 m	2 m	1,8 m	2 m	2 m	2,5 m	2 m	2,5 m	3 m	3 m	3,5 m	4 m	3 m	3,5 m	4 m	4 m	3 m	3,5 m	4 m
BKR	•	•	•		•	•															
Adriatic			•	•																	
PD450M							•	•	•												
PD510	•	•	•	•	•	•															
PD700MR							•	•	•	•	•	•	•	•	•	•	•	•	•	•	•
PD550RS							•	•	•	•											
PD600RS							•	•	•	•	•	•	•		•				•		
PD600RSD							•	•	•	•	•	•	•		•				•		
PD580RS							•	•	•	•	•	•		•					•		
PD800RS							•	•	•	•	•	•	•	•	•	•	•	•	•	•	•
PDU-B40										•	•	•	•	•	•	•	•	•	•	•	•
PDUE-B50										•	•	•	•	•	•	•	•	•	•	•	•
PDK5-B50																					
PDK7-B40																					
PDZ										•	•	•	•	•	•	•	•	•	•	•	•
PDZ5																					
PDZ7																					
PDUE-B50 RIO																					
PDZ RIO																					
PDKI-BCW																					
PDZI																					
PB370R15	•	•	•	•	•	•															
PB370R25	•	•	•	•	•	•															
PB450R40																					
PDK50 Atlantic																					
PDP 50 Atlantic																					
PDZ Atlantic																					

• - Podstawy dedykowane

□ - Podstawy opcjonalne



Podstawy

Strong	Giant					Rectangular		Side Leg Rio	Side Leg Ibiza	Easy Up ETT	Telescopic ETT	Atlantic		Harmony EcoWay			
	□	□	□	□	○	□	□	□	□			□	□		□		
3 m	3.5 m	4 m	5 m	5.5 m	6 m	7 m	8 m	2 x 3 m	3 x 4 m	3 m	3.5 m	3.5 m	4.2 m	3 m	4 m	3 m	4 m

BKR																	
Adriatic																	
PD450M																	
PD510																	
PD700MR								•	•					•			
PD550RS																	
PD600RS								•					•	•			
PD600RSD								•					•	•			
PD580RS								•									
PD800RS	•							•	•								
PDU-B40								•	•							•	
PDUE-B50	•	•	•		•			•	•								
PDK5-B50				•													
PDK7-B40						•	•	•									
PDZ	•	•	•		•			•	•				•	•	•	•	
PDZ5				•													
PDZ7						•	•	•									
PDUE-B50 RIO									•								
PDZ RIO									•								
PDKI-BCW										•	•	•					
PDZI										•	•	•					
PB370R15																	
PB370R25																	
PB450R40																	•
PDK50 Atlantic																•	
PDP 50 Atlantic																•	
PDZ Atlantic																•	

• - Podstawy dedykowane

□ - Podstawy opcjonalne

Elementy dodatkowe do parasoli



System reklamy podwieszanej

pod parasolem: Telescopic / Strong

Zeskanuj kod i dowiedz się więcej

	Telescopic		Strong	
	3,5 x 3,5 m	4 x 4 m	4 x 4 m	5 x 5 m
Rozmiar L	✓	✓	✓	✓
Rozmiar S	✓	✓	✓	✓

Technika druku



druk sublimacyjny



sitodruk płaski



sitodruk ręczny



druk termotransferowy



druk UV

L (large) - Telescopic

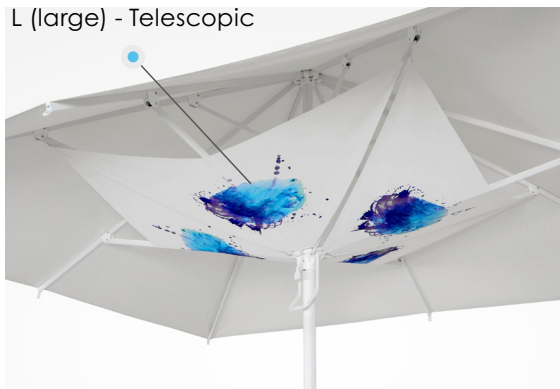

S (small) - Telescopic

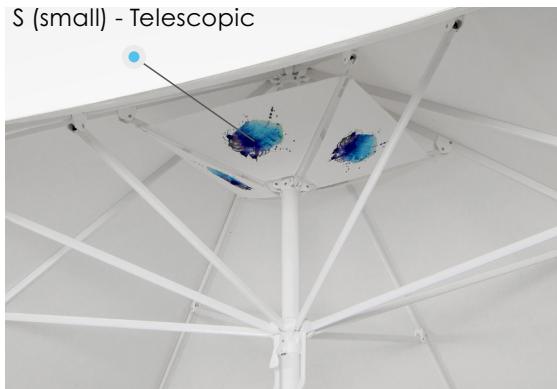

L (large) - Strong

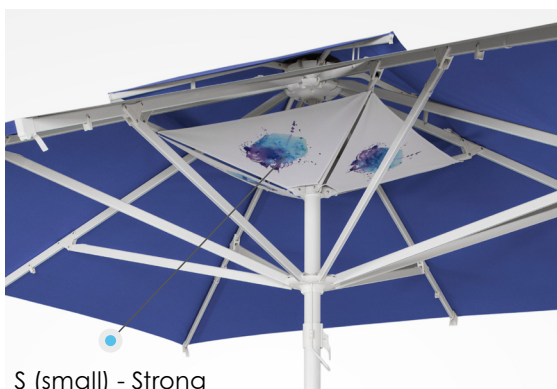

S (small) - Strong



Dopinane owiewki

do parasoli: Classic / Telescopic / Strong

Zeskanuj kod i dowiedz się więcej



	Classic		Telescopic		Strong	
	3,5 x 3,5 m	4 x 4 m	3,5 x 3,5 m	4 x 4 m	4 x 4 m	5 x 5 m
Dopinane owiewki	✓	✓	✓	✓	✓	✓

Technika druku



druk sublimacyjny



sitodruk płaski



sitodruk ręczny



druk termotransferowy



druk UV



Zestaw mobilny do podstaw RS550 / RS580 / RS600 / RS800





Duetto Plus



Markiza wolnostojąca w wersjach słupowej i bramowej

Zeskanuj kod i dowiedz się więcej

Szerokość [m]	4,2 - 12,0	4,2 - 12,0	4,2 - 12,0	4,2 - 12,0
Wysięg [m]	2,0	2,5	3,0	3,5

Technika druku:



sitodruk ręczny



Zadaszenia tarasów i ogródków restauracyjnych pozwolą zaaranżować niepowtarzalne i wyjątkowe miejsce w Twoim lokalu. Stanowią one świetną alternatywę dla popularnych parasoli ogrodowych. Zapewniają doskonały obszar zacienienia – odpowiednio dobrany rozmiar pozwoli zaciemnić cały ogródek przy wykorzystaniu jednej markizy.





Duetto Classic

Markiza wolnostojąca



Zeskanuj kod i dowiedz się więcej

Szerokość [m]	4,2 - 12,0	4,2 - 12,0	4,2 - 12,0	4,2 - 12,0
Wysięg [m]	2,0	2,5	3,0	3,5

Technika druku:



sitodruk ręczny



Dzięki możliwości personalizacji poszycia, markiza będzie stanowić nie tylko ochronę przed warunkami atmosferycznymi, ale także przyciągający oko nośnik Twojej reklamy. Zastosowane rozwiązania, takie jak np. czujniki zamykające markizę przy dużym wietrze, usprawnią ich obsługę oraz poprawiają komfort użytkowania.





Zeskanuj kod i dowiedz się więcej



Barcelona

Markiza bezkasetowa

Szerokość [m]	2,4 - 7,2	2,4 - 7,2	3,0 - 12,0	3,6 - 12,0	4,2 - 12,0	4,8 - 12,0
Wysięg [m]	1,5	2,0	2,5	3,0	3,5	4,0

Technika druku:



sitodruk ręczny





California

Markiza półkasetowa



Zeskanuj kod i dowiedz się więcej

Szerokość [m]	2,4 - 7,2	2,4 - 7,2	3,0 - 7,2	3,6 - 7,2	4,2 - 7,2	4,8 - 7,2
Wysięg [m]	1,5	2,0	2,5	3,0	3,5	4,0

Technika druku:



sitodruk ręczny

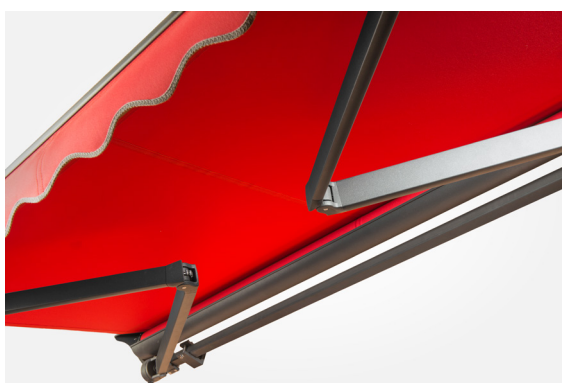



Zeskanuj kod i dowiedz się więcej



Palermo

Markiza pełnokasetowa

Szerokość [m]	2,4-5,4	2,4-5,4	3,0-5,4	3,6-5,4	4,2-5,4
Wysięg [m]	1,5	2,0	2,5	3,0	3,5

Technika druku:



sitodruk ręczny





Markiza pełnokasetowa



Zeskanuj kod i dowiedz się więcej

Szerokość [m]	3,0 - 6,0	3,0 - 6,0	4,2 - 6,0
Wysięg [m]	2,5	3,0	3,5

Technika druku:  sitodruk ręczny

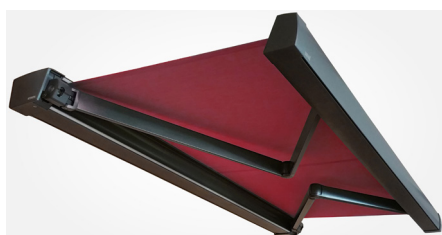
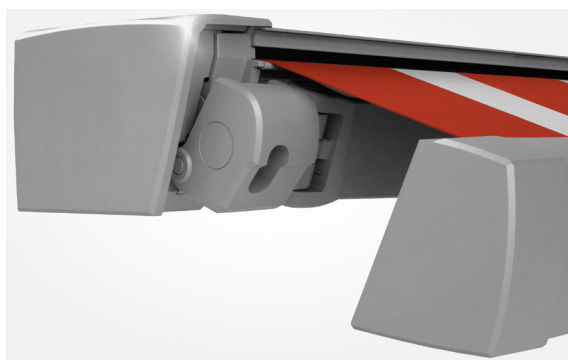



Zeskanuj kod i dowiedz się więcej



Andaluzja

Markiza bezkasetowa



Szerokość [m]	3,1 - 6,0	3,6 - 6,0	4,2 - 6,0	4,2 - 6,0
Wysięg [m]	2,5*	3,0*	3,0**	3,5**

*dotyczy Andaluzja 140°
**dotyczy Andaluzja 170°

Technika druku:



sitodruk ręczny

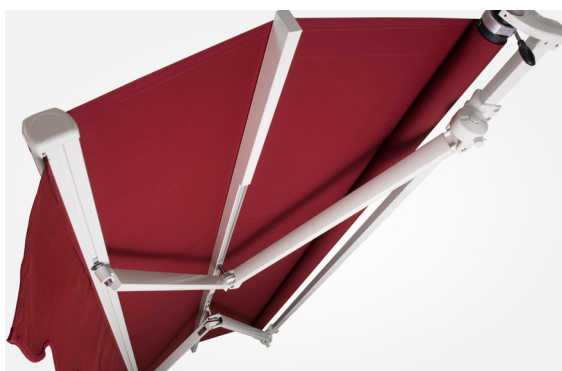

Dostępne rozmiary

		Szerokość [m]											
		Wysięg [m]	3,0	3,6	4,2	4,8	5,4	6,0	7,2	8,4	9,6	10,8	12,0
Barcelona	1,5	•	•	•	•	•	•	•					
	2,0	•	•	•	•	•	•	•					
	2,5		•	•	•	•	•	•	•	•	•	•	•
	3,0		•	•	•	•	•	•	•	•	•	•	•
	3,5			•	•	•	•	•	•	•	•	•	•
	4,0				•	•	•	•	•	•	•	•	•
California	1,5	•	•	•	•	•	•	•					
	2,0	•	•	•	•	•	•	•					
	2,5		•	•	•	•	•	•					
	3,0		•	•	•	•	•	•					
	3,5			•	•	•	•	•					
	4,0				•	•	•	•					
Andaluzja 140°	2,5		•	•	•	•	•						
	3,0		•	•	•	•	•						
Andaluzja 170°	3,0			•	•	•	•						
	3,5			•	•	•	•						
Palermo	1,5	•	•	•									
	2,0	•	•	•	•	•							
	2,5	•	•	•	•	•							
	3,0		•	•	•	•							
	3,5			•	•	•							
Roma	2,5	•	•	•	•	•	•						
	3,0		•	•	•	•	•						
	3,5			•	•	•	•						



Pergola Standard

Zeskanuj kod i dowiedz się więcej

Szerokość konstrukcji [m]	min. 2, maks. 7
Wysięg konstrukcji [m]	min. 2, maks. 5











Żagiel



Zeskanuj kod i dowiedz się więcej

							
Typ	4.8	6.7	3.3	4.0	5.0	3,3 x 4,8	5,0 x 6,5
Wymiary [mm]	4,8 x 4,8 x 4,8	6,7 x 6,7 x 6,7	3,3 x 3,3	4,0 x 4,0	5,0 x 5,0	3,3 x 4,8	5,0 x 6,5





Zeskanuj kod i dowiedz się więcej



neotent™
STANDARD



Rozmiar	2 x 2	2 x 3	2 x 4	2,5 x 2,5	3 x 3	3 x 4,5	3 x 6	4 x 4
---------	-------	-------	-------	-----------	-------	---------	-------	-------

Technika druku



druk sublimacyjny



sitodruk płaski



sitodruk ręczny



druk UV

Materiał



tkanina

Rodzaje poszyc



Bogata paleta podstawowych kolorów poszyc



Wykorzystujemy wodoodporną tkaninę o gramaturze 235 g/m².



Zeskanuj kod i dowiedz się więcej



neotent[™]
PLUS



Rozmiar	3 x 3	3 x 4,5	3 x 6	4 x 4	4 x 8
---------	-------	---------	-------	-------	-------

Technika druku



druk sublimacyjny



sitodruk płaski



sitodruk ręczny



druk UV

Materiał



tkanina

Rodzaje poszyc



Bogata paleta podstawowych kolorów poszyc



White



Light Blue



Light Green



Light Red



Yellow



Black



Orange



Marine Blue



Apple Green



Beige



Écru



Grey



Brown



Dark Blue



Dark Green



Graphite



Dark Red



Violet

Wykorzystujemy wodoodporną tkaninę o gramaturze 235 g/m².



Zeskanuj kod i dowiedz się więcej



Wind Barrier

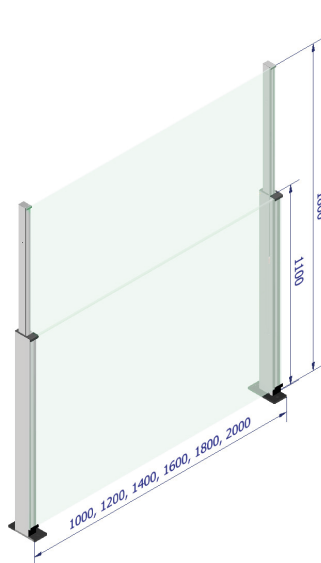

Wind Barrier

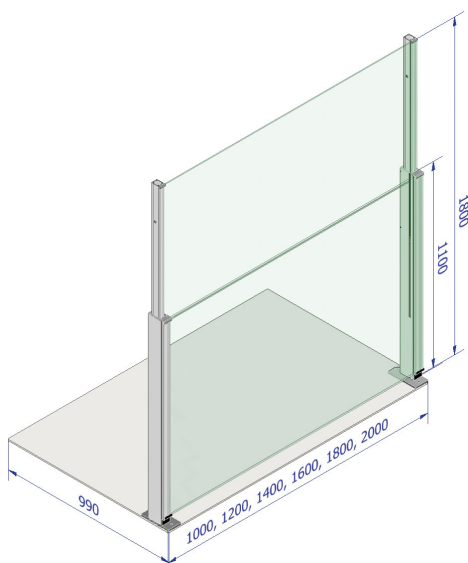

Wind Barrier
ze stalową podstawą

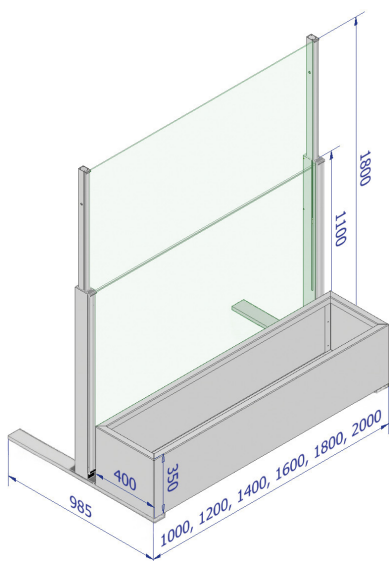

Wind Barrier
z donicą aluminiową

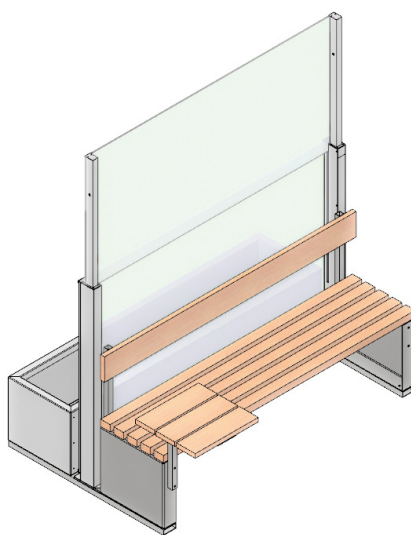

Wind Barrier z ławką i donicą
aluminiową (stolik opcjonalnie)

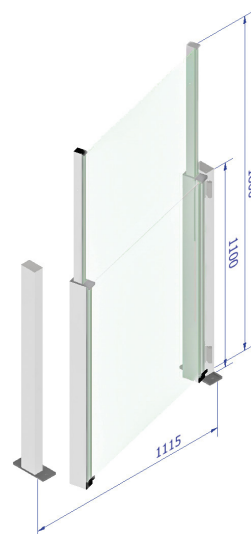

Wind Barrier
furtka

	Wind Barrier	Wind Barrier ze stalową podstawą	Wind Barrier z donicą aluminiową	Wind Barrier z tawką i donicą aluminiową (stolik opcjonalnie)	Wind Barrier - furtka
Wysokość [mm]	1100 / 1800				
Szerokość [mm]	1000, 1200, 1400, 1600, 1800, 2000	1000, 1200, 1400, 1600, 1800, 2000	1000, 1200, 1400, 1600, 1800, 2000	1000, 1200, 1400, 1600, 1800, 2000	1115
Grubość szyby [mm]	dolna 11,52, górna 6				

Rodzaj szyby	dolna 55.4 ESG/VSG, górna hartowana
Rodzaj i kolor stelaża	aluminiowy, malowany proszkowo na czarno
Dopuszczalna maks. prędkość wiatru [km/h]	120 przy otwartej konstrukcji, 200 przy zamkniętej konstrukcji



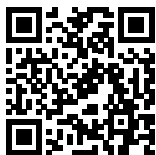

Zeskanuj kod i dowiedz się więcej

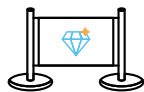

Płotki kawiarniane

Premium



Płotki Premium dostępne w wersji z szybkozłączką typu CLICK (1) lub z mocowaniem na śrubę (2).

Rodzaj płotka	1 m	1,5 m	2 m
Wymiary płotka	1124 x 340 x 1045	1624 x 340 x 1045	2124 x 340 x 1045

Materiał	stal nierdzewna polerowana		
Wymiary baneru [cm]	90 x 80	140 x 80	190 x 80
Rodzaje podstaw	płaska lub profilowana		



podstawa płaska (indoor)

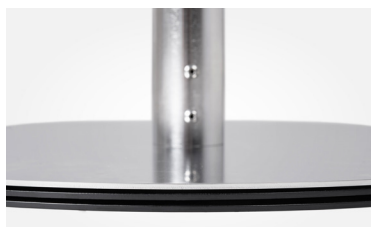

podstawa płaska z dodatkowym obciążeniem (outdoor)



podstawa profilowana (indoor)

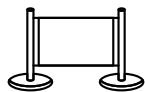

Płotki kawiarniane

Economic



Rodzaj płotka	1 m	1,5 m	2 m
Wymiary płotka	1124 x 340 x 1045	1624 x 340 x 1045	2124 x 340 x 1045

Materiał	stal ocynkowana, malowana proszkowo		
Wymiary baneru [cm]	90 x 80	140 x 80	190 x 80
Rodzaje podstaw	płaska		



Leżak drewniany

Zeskanuj kod i dowiedz się więcej

	LX*	LZ*
Wymiary [mm]	1310 x 560 x 32	1270 x 570 x 31
Poszycie	jednostronne lub dwustronne, system łatwej wymiany	
Słelaż	naturalne nieimpregnowane drewno bukowe	

*rodzaj leżaka wysyłany w zależności od dostępności



Technika druku



druk sublimacyjny



sitodruk płaski

Materiał



tkanina poliestrowa

Opcje dodatkowe:

+ falbanka z tyłu leżaka

+ poduszka do leżaka

+ uchwyt na napój



**PRODUKT
CERTYFIKOWANY**



Leżak aluminiowy



Zeskanuj kod i dowiedz się więcej

Wymiary [mm]	1310 x 575 x 90
Poszycie	jednostronne lub dwustronne, system łatwej wymiany
Stelaż	aluminium malowane proszkowo, czarny



Technika druku



druk sublimacyjny



sitodruk płaski

Materiał



tkanina poliestrowa

Opcje dodatkowe:

+ falbanka z tyłu leżaka

+ poduszka do leżaka



Zeskanuj kod i dowiedz się więcej

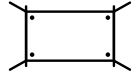

Banery

Banery z PVC

Rozmiar	na wałku 50 m		
	możliwość przycięcia baneru na wymiar		
Konfekcja standardowa	zgrzany na brzegach i zaoczkowany	cięty „na ostro” i zaoczkowany	cięty „na ostro” bez oczkowania

Technika druku



druk ekosolwentowy



druk UV

Materiał



PVC



Banery tekstylne

Rozmiar	na wałku 50 m	
	możliwość przycięcia baneru na wymiar	
Konfekcja standardowa	cięcie, oczka co 50 cm, taśma tamana lub podwinięcie jako opcja	

Technika druku



druk sublimacyjny



sitodruk płaski

Materiał



tkanina



dzianina



Banery z włókniny

Rozmiar standardowy [m]	2,5 x 0,97 na wążku 25 m
	możliwość przycięcia baneru na wymiar
Konfekcja standardowa	cięcie termiczne, oczka co 50 cm, możliwość perforacji

Technika druku



druk sublimacyjny

Materiał



włóknina

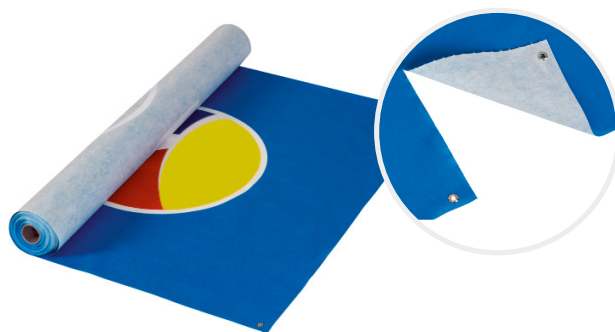

Flagi



Rozmiar [cm]	wykonujemy na indywidualne zamówienie flagi pod każdy wymiar
Materiał	dzianina flagowa / polystrech / satyna / satyna dwustronna / spun
Opcje wykończenia	tunel na drzewiec, karabinki, oczka, linka / pętla

Technika druku



druk sublimacyjny



sitodruk płaski

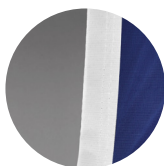

taśma łamana



karabińczyk

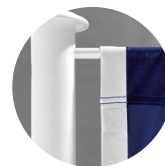

tunel

Akcesoria:

- + obejmę do masztów
- + taśma velcro
- + karabińczyki
- + oczka stalowe

Zeskanuj kod i dowiedz się więcej





Square Alu

BeachFlaga



Angle Alu

BeachFlaga



	Square Alu		Angle Alu	
	Rozmiar rzeczywisty (stelaż z flagą)	Rozmiar flagi	Rozmiar rzeczywisty (stelaż z flagą)	Rozmiar flagi
Dostępne rozmiary [mm]	600 x 2000	600 x 1500	600 x 2000	600 x 1500
	600 x 2500	600 x 2000	600 x 2500	600 x 2000
	600 x 3000	600 x 2500	600 x 3000	600 x 2500
	800 x 3500	800 x 3000	900 x 3500	900 x 2800
	-	-	900 x 4000	900 x 3300
	-	-	900 x 4500	900 x 3800
	-	-	900 x 5000	900 x 4300

Rodzaj i kolor stelaża	aluminium, szary
Materiał	dzianina 112 g/m ² ±6 g

Technika druku



druk sublimacyjny

Materiał



dzianina



Drop Glass

BeachFlaga



Wing Glass

BeachFlaga



Drop Glass / Wing Glass		
	Rozmiar rzeczywisty (stelaż z flagą)	Rozmiar flagi
Dostępne rozmiary [mm]	600 x 2600	600 x 1800
	600 x 3100	600 x 2400
	900 x 4100	900 x 3000
	900 x 5200	900 x 4000

Rodzaj i kolor stelaża	aluminium + włókno szklane, czarny
Materiał	dzianina 112 g/m ² ±6 g

Technika druku



druk sublimacyjny

Materiał



dzianina

Zeskanuj kod i dowiedz się więcej 





Podstawy

		Square alu				Angle alu						Dropp glass				Wing glass				
Dostępne rozmiary [mm]		600 x 2000	600 x 2500	600 x 3000	800 x 3500	600 X 2000	600 X 2500	600 X 3000	900 X 3500	900 X 4000	900 X 4500	900 X 5000	600 X 2600	600 X 3100	900 X 4100	900 X 5200	600 X 2600	600 X 3100	900 X 4100	900 X 5200
Średnica masztu - część dolna [mm]		20	20	20	20	20	20	20	20	20	30	30	20	20	20	25	20	20	20	25
Podstawa krzyżak	600 x 600 x 30, 2,3 kg	•				•														
	600 x 600 x 30, 3,6 kg	•	•	•		•	•	•												
	1000 x 1000 x 40, 8,4 kg	•	•	•	•	•	•	•	•	•										
Podstawa płyta metalowa	300 x 300, 2,2 kg	•				•														
	400 x 400, 5,4 kg	•				•														
	500 x 500, 10 kg	•				•	•	•	•	•			•	•	•		•	•	•	
Podstawa betonowa	370 x 370 x 50, 15 kg, PB 370 R15*	•	•	•	•	•	•	•	•	•	•	•	•	•		•	•	•		
Podstawa betonowa	370 x 370 x 80, 25 kg, PB 370 R25*	•	•	•	•	•	•	•	•	•	•	•	•	•	•	•	•	•	•	
Podstawa do kotwienia w ziemi		•	•	•	•	•	•	•	•	•			•	•	•		•	•	•	

*z naklejką lub bez

• - Podstawy dedykowane

◻ - Podstawy opcjonalne

Akcesoria:

- + torba Premium + obciążniki do podstaw + podstawa krzyżak
- + podstawa betonowa walizka z rączką (możliwość brandingu poprzez trwałą naklejkę)
- + podstawa płyta metalowa + podstawa do kotwienia w ziemi + szpila

Akcesoria		1,25 m	1,35 m	1,8 m	2 m	1,8 m	2 m	2 m	2,5 m	2 m	2,5 m	3 m	3 m	3,5 m	4 m	3 m	3,5 m	4 m	4 m	3 m
Obciążniki do podstaw	20 kg	•	•	•	•	•	•	•	•	•	•	•	•	•	•	•	•	•	•	•
	2 x 15 kg	•	•	•	•	•	•	•	•	•	•	•	•	•	•	•	•	•	•	•
	10 kg	•	•	•	•	•	•	•	•	•	•	•	•	•	•	•	•	•	•	•
Szpila	•	•	•	•	•	•	•	•	•	•	•	•	•	•	•	•	•	•	•	•



Obrusy



Zeskanuj kod i dowiedz się więcej

Wymiary [m]	3 x 1,5	2,5 x 1,5	2 x 1,5	1,5 x 1,5	2 x 1	1,5 x 1
	możliwość przycięcia obrusu na wymiar					
Konfekcja standardowa	obszycie wokóło					

Technika druku



druk sublimacyjny

Materiał



tkanina



Obrusiki Mesh

Wymiary	przycięte na wymiar
---------	---------------------

Technika druku



druk ekosolwentowy



druk UV

Materiał



PVC





Poduszki dekoracyjne

Wymiary [cm]	60 x 40
Opcje	konfekcja z zamkiem błyskawicznym lub bez
Wypełnienie	kulka silikonowa

Technika druku



druk sublimacyjny

Materiał



tkanina poliestrowa



Fartuszki

Wymiary [cm]	75 x 55
Opcje	konfekcja z kieszonką lub bez

Technika druku



druk sublimacyjny

Materiał



tkanina poliestrowa



Zapaski barmańskie

Wymiary [cm]

90 x 80

Technika druku



druk sublimacyjny

Materiał



tkanina poliestrowa



Kontakt

Litex Promo Sp. z o.o.
ul. Staroprzygodzka 117
63-400 Ostrów Wielkopolski, Polska

Tel.: +48 62 737 57 00 | Fax: +48 62 737 57 08
info@litex.pl | www.litex.pl

Skontaktuj się z nami i zostań naszym dystrybutorem!

Nota prawna

Litex Promo Sp. z o.o. dokłada wszelkich starań, aby zachować dokładność i wysoką jakość wszelkich treści zawartych w tym katalogu, jednak nie ponosi odpowiedzialności prawnej za ewentualną niekompletność lub niedokładność dostarczonych informacji. Dane zawarte w tym katalogu mają wyłącznie charakter informacyjny. Zaleca się zasięgnięcie profesjonalnej porady dotyczącej Twoich specyficznych czy indywidualnych wymagań, ponieważ zastosowanie produktów może się różnić w zależności od konkretnych wymogów czy sposobu przeznaczenia.

Przykłady realizacji gotowych wyrobów Litex Promo Sp. z o.o. wykorzystane w katalogu zawierają znaki towarowe klientów Litex Promo i mają na celu jedynie wykazanie cech oraz przeznaczenia wytwarzanych nośników reklamowych. Wszelkie prawa do prezentowanych znaków towarowych należą do ich właścicieli i objęte są ochroną wynikającą z przepisów prawa. Litex Promo Sp. z o.o. nie wywodzi w stosunku do nich żadnych praw lub roszczeń.

Powielanie, edytowanie, reprodukowanie czy podejmowanie innych komercyjnych czy niekomercyjnych czynności, w tym publikowanie w sieci informatycznej (w tym w Internecie), w mediach, na wystawach czy w innych miejscach, wobec całości czy części treści i zdjęć zamieszczonych katalogu jest niedozwolone bez uprzedniej pisemnej zgody Litex Promo. Osoba wykorzystująca katalog Litex Promo w wyżej wymieniony sposób ponosi wyłączną odpowiedzialność w zakresie przestrzegania przepisów prawa autorskiego, a w razie nadużyć może zostać pociągnięta do odpowiedzialności, w tym naprawienia szkody nie tylko rzeczywistej, ale i w zakresie utraconych korzyści.

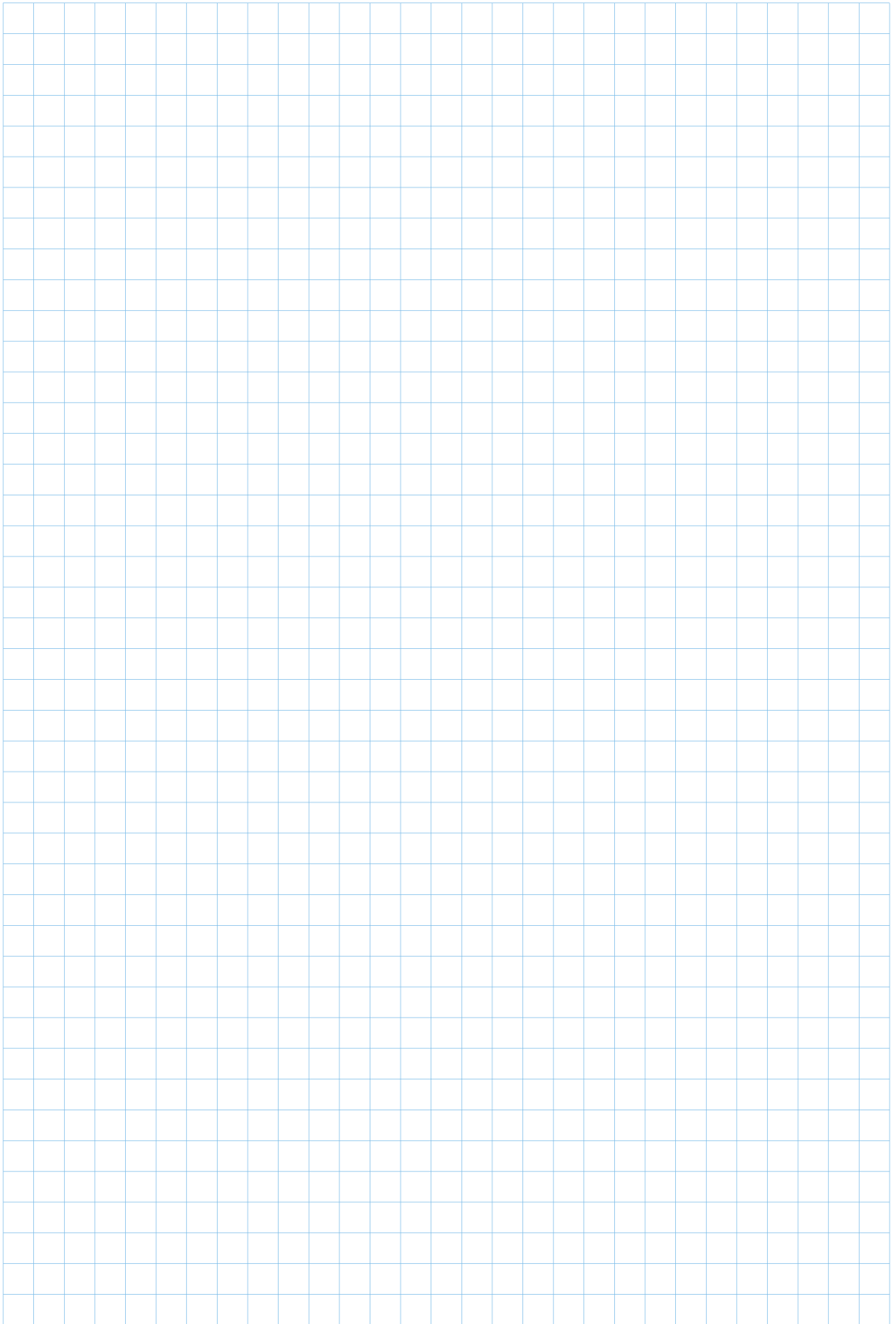

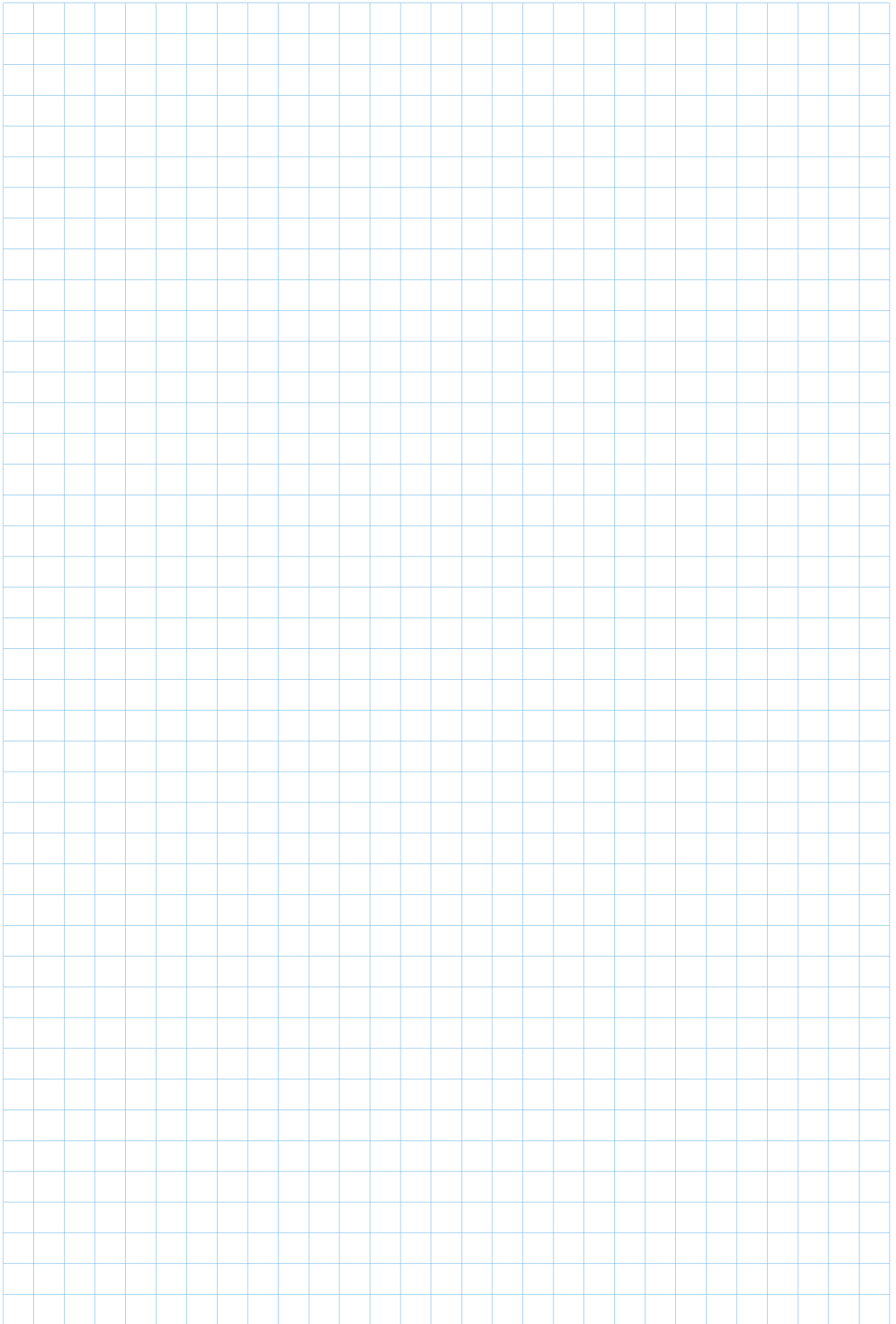



LITEX
PROMO

Litex Promo Sp. z o.o.
ul. Staroprzygodzka 117
63-400 Ostrów Wielkopolski, Polska

Tel.: +48 62 737 57 00 | Fax: +48 62 737 57 08
info@litex.pl | www.litex.pl